

Wymiary elementów zabudowy standardowej
 Dimensions of standard booth construction
 System OCTANORM

Słupek
 Post

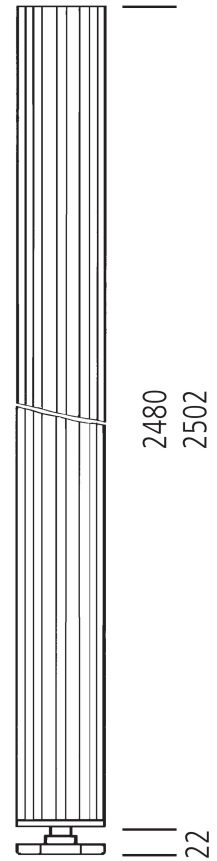

Płyty do ścian działowych
 Panel walls

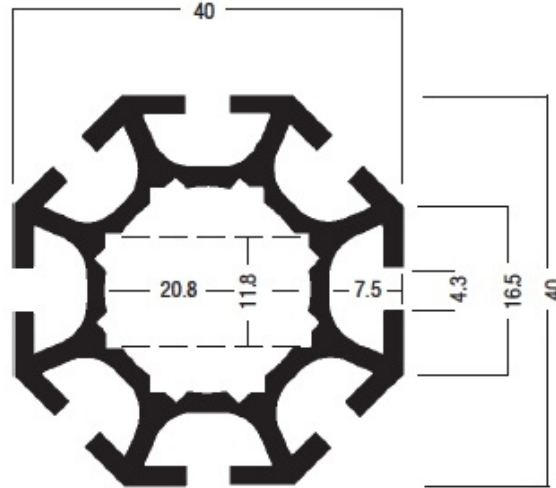
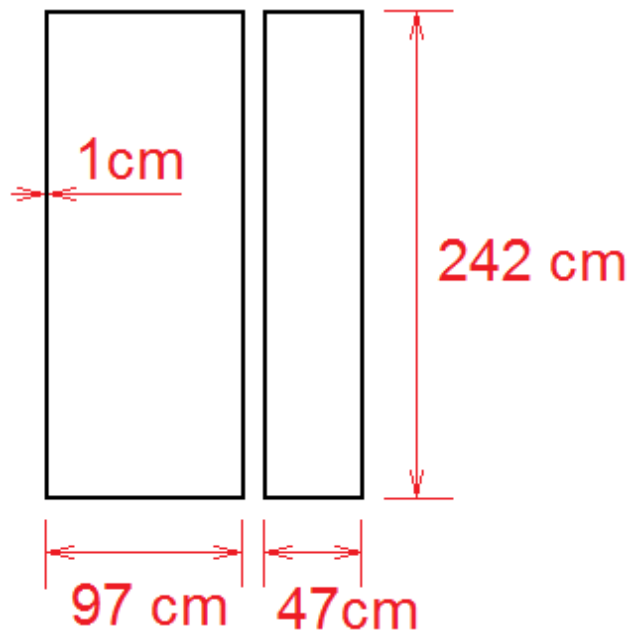

Płyta „w świetle” ma o 1 cm mniej z każdej strony
 Panel „in view” is about 1 cm from each side less

Wymiary elementów zabudowy standardowej
 Dimensions of standard booth construction
 System OCTANORM

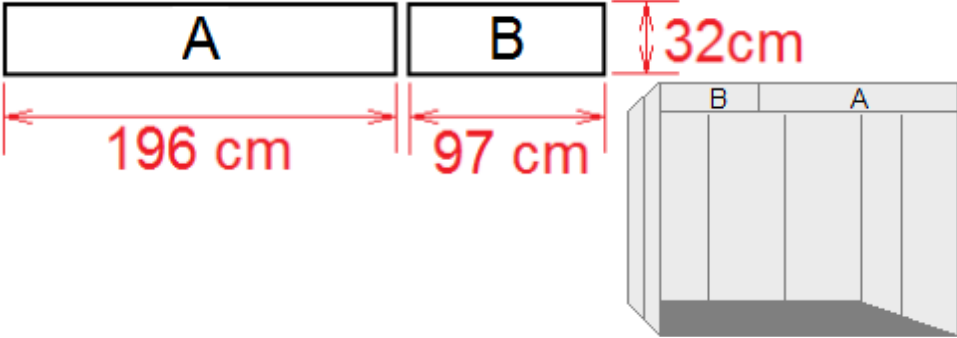
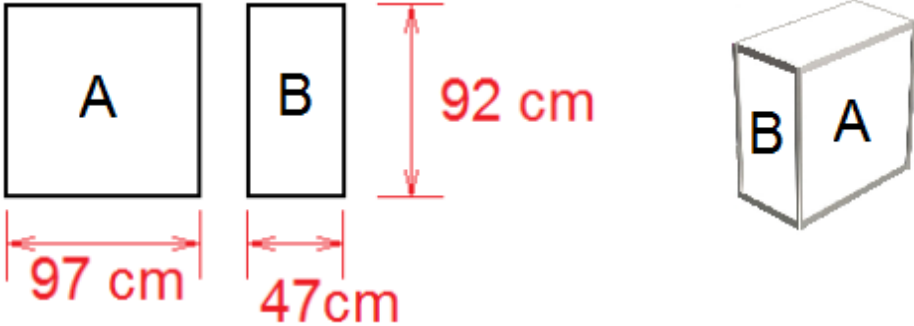
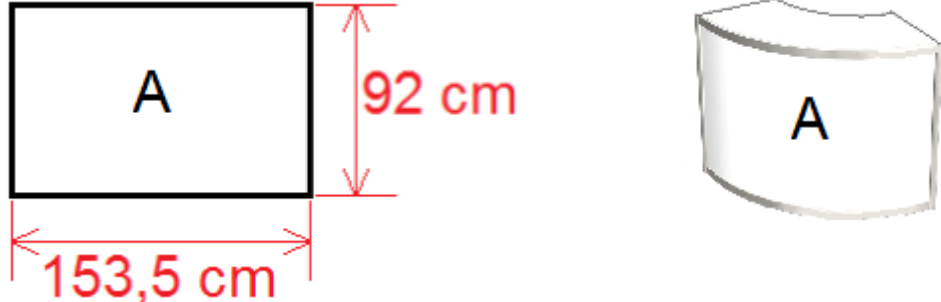
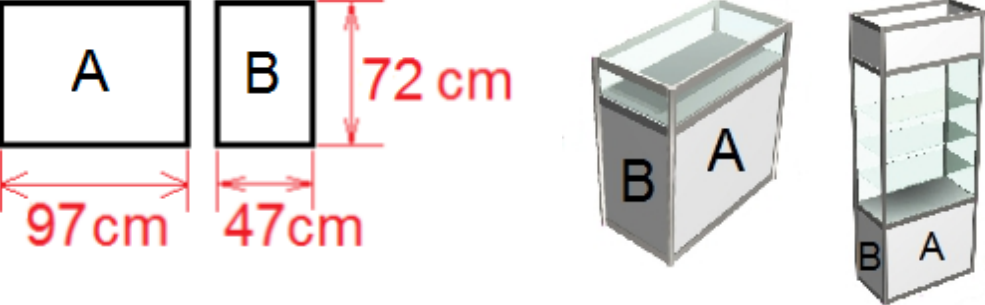
<p>Płyty do fryzów Name board panels</p>	 <p>Płyta „w świetle” ma o 1 cm mniej z każdej strony Panel „in view” is about 1 cm from each side less</p>
<p>Płyty do lad prostych Simple counter panels</p>	 <p>Płyta „w świetle” ma o 1 cm mniej z każdej strony Panel „in view” is about 1 cm from each side less</p>
<p>Płyta do lady łukowej Arc counter panel</p>	 <p>Płyta „w świetle” ma o 1 cm mniej z każdej strony Panel „in view” is about 1 cm from each side less</p>
<p>Płyty cokołu witryny i gabloty Glass-case and show-case panels</p>	 <p>Płyta „w świetle” ma o 1 cm mniej z każdej strony Panel „in view” is about 1 cm from each side less</p>